



Instrukcja montażu podłóg Pacific Vinyl Floors  
z kolekcji **Chevron**.

[pacificfloors.pl](http://pacificfloors.pl)

## Instrukcja montażu podłóg Pacific Vinyl Floors z kolekcji Chevron.

Niniejsza instrukcja montażu dotyczy podłóg Pacific Vinyl Floors z kolekcji Chevron, o grubości 4,5 + 1 mm, wyposażonych w zintegrowany podkład wyciszający.

### Przygotowanie

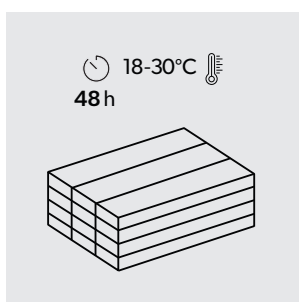

1

Panele Pacific Vinyl Floors należy przechowywać na płaskiej powierzchni, w równych stosach, z dala od wilgoci i skrajnych temperatur (<5°C i >35°C). Przed montażem aklimatyzuj je przez 48 godzin w temperaturze 18–30°C w miejscu instalacji. Utrzymuj tę temperaturę przed, podczas i przez 24 godziny po montażu. Montaż wykonuj przy temperaturze powietrza 18–30°C i podłoża powyżej 15°C.

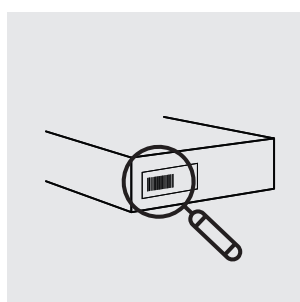

2

Panele Pacific Vinyl Floors dostępne są w różnych formatach, wzorach i właściwościach. Przed montażem sprawdź, czy produkt odpowiada zamówieniu. Zachowaj etykiety i dowód zakupu.

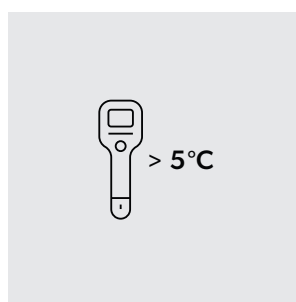

3

Panele Pacific Vinyl Floors są przeznaczone do montażu w ogrzewanych pomieszczeniach, gdzie temperatura przekracza 5°C. Najlepsze wyniki osiągniesz w temperaturze pokojowej (18–30°C). Panele nie są odpowiednie do instalacji w solarach, werandach, przyczepach kempingowych, łodziach ani innych nieogrzewanych przestrzeniach.

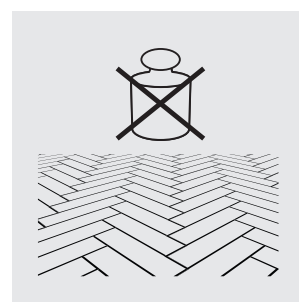

4

Podłogi Pacific Vinyl Floors nie powinny być blokowane. Ciężkie przedmioty, takie jak kuchnie i stałe zabudowy meblowe, powinny zostać zainstalowane przed ułożeniem podłogi. Obiekty emitujące ciepło, jak piec, muszą być umieszczone na płytach ochronnych, a panele należy układać wokół nich, zachowując odpowiednie szczeliny dylatacyjne.

Podłoga musi mieć możliwość swobodnego ruchu, aby zapobiec powstawaniu szczelin. Wymagane jest zapewnienie odpowiednich szczelin dylatacyjnych wokół ciężkich zabudów i innych obiektów. Panele są podłogą pływającą i nie powinny być trwale mocowane do podłoża.

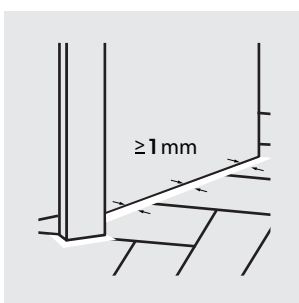

5

Jeśli framuga drzwi jest instalowana po montażu podłogi, zapewnij odstęp 1 mm między końcem framugi a powierzchnią podłogi.

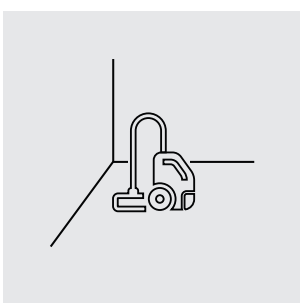

6

Podłoga musi być sucha, równa, stabilna, czysta i wolna od tłuszczu. Usuń stare kleje, zamieć i odkurz, usuwając zanieczyszczenia i gwoździe. Napraw większe pęknięcia. Zdejmij stare listewki przyściennic przed montażem i zamontuj nowe po zakończeniu.

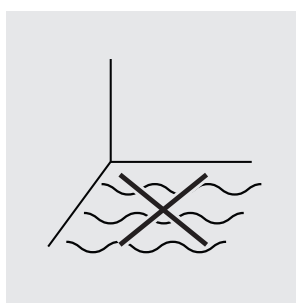

7

Jakość i przygotowanie podłoża mają kluczowy wpływ na montaż. Jeśli podłoga jest nieodpowiednie, skonsultuj się z dostawcą paneli Pacific Vinyl Floors. Nierówne podłoga może prowadzić do odkształceń i szczelin w podłodze. >>>

Podłoga powinna być stabilna i dobrze przymocowana. Nie montuj podłogi pływającej na miękkim, uszkodzonym lub luźnym podłożu. Usuń wszelkie miękkie pokrycia, takie jak dywan, wykładzina czy miękki winyl, oraz pływające pokrycia podłogowe.

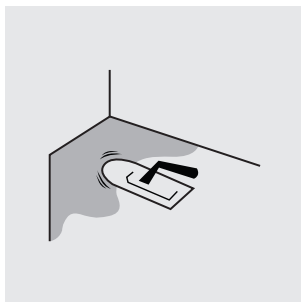

8

Spoiny cementowe i szczeliny o głębokości powyżej 2 mm oraz szerokości ponad 5 mm należy wyrównać.

Dla paneli Pacific Vinyl Floors z systemem zatraskowym: wyrównaj nierówności podłoża przekraczające 1 mm na 20 cm i 4 mm na 2 m. Używaj szlifowania lub skrobania.

>>>

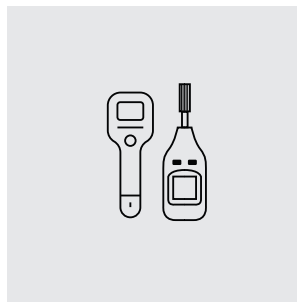

9

Podłoża betonowe muszą być suche. Wilgotność podłoża nie może przekraczać 2% w skali CM dla cementu i 0,5% dla anhydrytu.

W przypadku ogrzewania podłogowego wilgotność nie powinna przekraczać 1,8% w skali CM, a w przypadku

>>>

anhydrytu 0,3% w skali CM. Prowadź pomiary wilgotności i zapisuj wyniki.

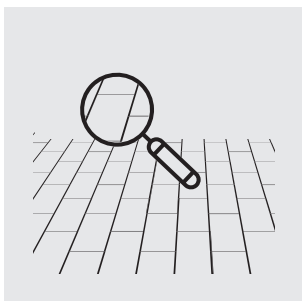

10

Podłoże drewniane musi być równe, a wszelkie luźne elementy należy solidnie przymocować. Ważne jest zapewnienie odpowiedniej cyrkulacji powietrza i wentylacji przy krawędziach. Jeśli drewniane podłoże jest wilgotne lub brakuje pod nim odpowiedniej bariery przeciwwilgociowej, wilgoć należy najpierw usunąć, zanim przystąpi się do montażu.

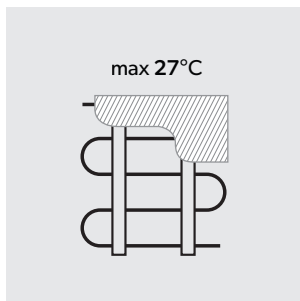

11

Podłogi w pomieszczeniach z różnymi systemami ogrzewania powinny być oddzielone profilem przejściowym i mieć szczelinę dylatacyjną o szerokości co najmniej 8 mm.

#### Ogrzewanie podłogowe:

Maksymalna temperatura powierzchni podłogi nie powinna przekraczać 27°C.

Temperaturę należy zmieniać stopniowo na początku i końcu sezonu grzewczego.

>>>

Unikaj akumulacji ciepła przez dywany lub niewłaściwe rozmieszczenie mebli.

Chłodzenie podłogowe:

Oporność cieplna podłogi powinna być poniżej 0,15 m<sup>2</sup>K/W. Używaj systemów z czujnikami wykrywającymi kondensację pary wodnej, które wyłączają chłodzenie, gdy wystąpi kondensacja. Panele muszą być odpowiednio zabezpieczone plombą termiczną przy ogrzewaniu podłogowym.

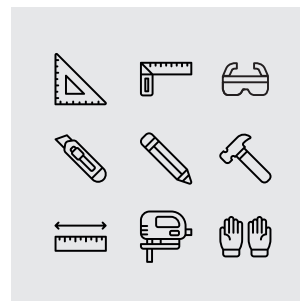

12

Podłogi Pacific Vinyl Floors Chevron mają zintegrowany podkład, więc dodatkowy podkład nie jest potrzebny.

#### Narzędzia:

Narzędzia: nożyk, ołówek, miarka, kątownik, kliny dylatacyjne 5-8mm, rękawice ochronne, okulary ochronne.

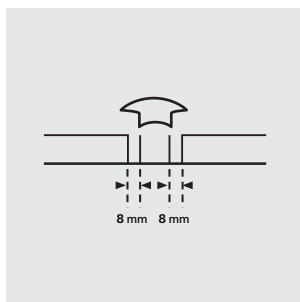

13

Dylatacja przyścienna pomiędzy panelami, a wszystkimi elementami konstrukcji pionowych (słupy, ściany, wyspy itp.) powinna wynosić min. 5 mm, a przy ogrzewaniu podłogowym min. 8 mm.

Panele podłogowe Pacific Vinyl Floors mogą być instalowane bez listew dylatacyjnych w pomieszczeniach o powierzchni nie przekraczającej 200m<sup>2</sup> i w których żaden z wymiarów nie przekracza 20m.

>>>

Rozcięcie dylatacyjne jest wymagane, gdy:

- a.** pomieszczenie przekracza 20m na długości;
- b.** pomieszczenie przekracza 20m na szerokości;
- c.** powierzchnia przekracza 200m<sup>2</sup>.

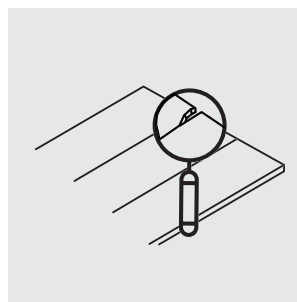

14

Przed montażem i w trakcie, sprawdź panele przy naturalnym świetle, czy kolor i ilość zgadzają się z zamówieniem, a opakowania nie są uszkodzone. Kontroluj każdy panel pod kątem defektów i nie montuj wadliwych. Po zamontowaniu panelu reklamacje nie będą przyjmowane.

## Zasady montażu

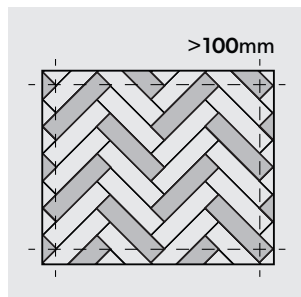

1

Przed montażem zmierz długość i szerokość pomieszczenia, aby poprawnie rozplanować układ rzędów podłogi. Upewnij się, że ostatni rząd nie jest węższy niż 100 mm, przesuwając linię środkową w razie potrzeby.

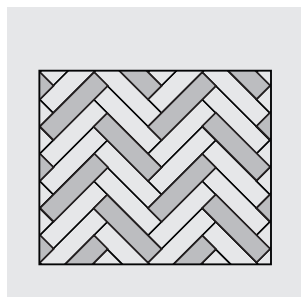

2

Podczas montażu wymieszaj panele z różnych opakowań, aby uniknąć układania zbyt wielu desek o podobnym odcieniu obok siebie.

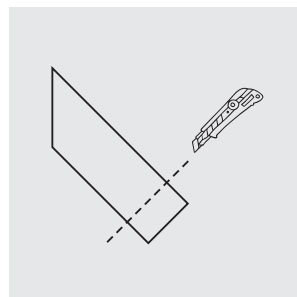

3

Jeżeli znajdzie potrzeba skrócenia panelu przy pomocy poprzecznego, prostego cięcia, Pacific Vinyl Floors Chevron należy docinać stroną ze wzorem skierowaną do góry, korzystając ze specjalnego noża do paneli winylowych. Aby dociąć panel, narysuj prostą linię, wzdłuż której nastąpi cięcie. Korzystając z noża, natnij powierzchnię wzdłuż tej linii. Nigdy nie ma potrzeby całkowitego przecinania panelu. (Wskazówka: zintegrowany podkład również lepiej

natnij przed przełamaniem panelu.) Następnie obróć złam panel wzdłuż nacięcia. Do każdego innego cięcia należy użyć piły. W zależności od rodzaju piły, panel należy ułożyć stroną ze wzorem skierowaną do góry lub do dołu. Przed przystąpieniem do cięcia wykonaj próbę na niepotrzebnym elemencie, aby ustalić, jak najdokładniej dociąć panel (stroną ze wzorem skierowaną do góry lub do dołu).

>>>

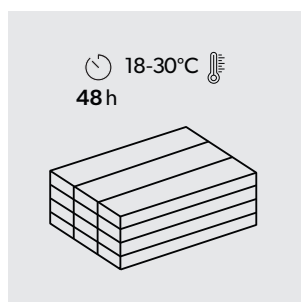

4

Montaż w temperaturach niższych od rekomendowanych utrudnia pracę z Pacific Vinyl Floors Chevron. Panele stają się mniej elastyczne, trudniejsze do cięcia, szczególnie mniejszych kawałków, co zwiększa ryzyko uszkodzenia zamków i późniejszego rozszerzania się podłogi. W wyższych temperaturach

może dojść do nadmiernego skurczu paneli i pojawienia się szczelin. Podłoga Pacific Vinyl Floors Chevron ma być pływaką – nie należy przytwierdzać paneli do podłoża ani sklejać zamków, poza wymianą pojedynczych paneli.

>>>

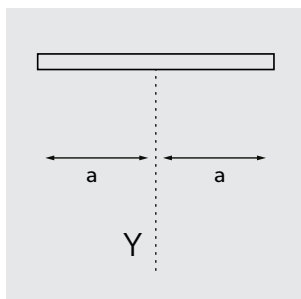

5

Wzór jodełki zwykle rozpoczyna się od linii centralnej. Użyj prostej łąty lub sznurka do wyznaczenia linii „Y”.

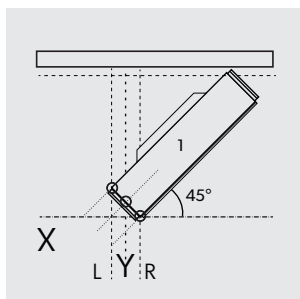

6

Umieść pierwszą klepkę pod kątem 45°. Narysuj dodatkowe linie „L” i „R” biegnące równoległe do linii „Y” w celu wyznaczenia położenia narożników klepki. Następnie narysuj linię „X” zgodnie z rysunkiem.

W celu ułatwienia montażu zwróć uwagę, żeby pióra były skierowane od ściany w kierunku montażu.

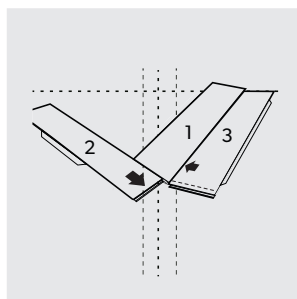

7

Umieść pierwszą klepkę (1). Następnie połącz klepkę (3) z pierwszą, wkładając ją we wpust pod kątem około 20°, ale nie kładź jej jeszcze na płasko. Użyj klepki (3) do wyznaczenia położenia klepki (2) podczas jej montażu. Wsuń klepkę (3) o około 5 mm poza klepkę (1). Teraz włóż klepkę (2) pod kątem w zamek krótkiego boku klepki (1), dosuń do klepki (3) i opuść do pozycji poziomej.

>>>

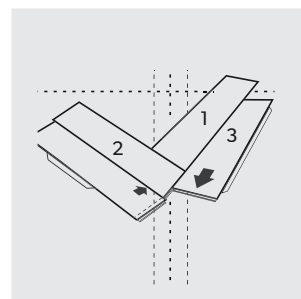

Powtórz te same kroki z klepkami (3) i (4). Klepka (4) posłuży jako ogranicznik przy układaniu klepki (3). Opuść klepkę (3) do pozycji poziomej. Kontynuuj w ten sposób, montując kolejne klepki, aż środkowe rzędy będą ułożone w całości.

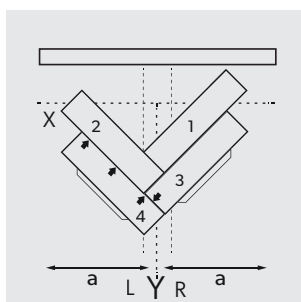

8

Upewnij się, że zamki są dobrze domknięte. Delikatnie użyj młotka i klocka do dobijania, aby zapewnić pewne zatrzasknięcie zamków.

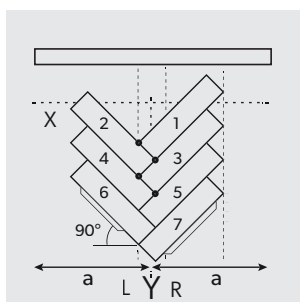

9

Kontynuuj montaż, delikatnie dobijając klepki, aby zamki były całkowicie zatrzasknięte. Użyj łąty lub linii, aby upewnić się, że rzędy są proste. Powtarzaj te czynności przy montażu kolejnych rzędów.

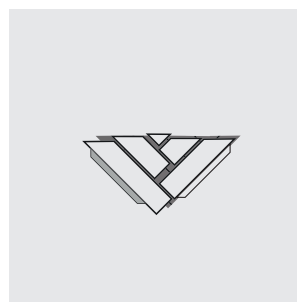

10

Po ułożeniu klepek środkowego rzędu, wypełnij trójkątne pola między klepkami a ścianą. Użyj klinów dystansowych, aby zachować odpowiednią szczelinę dylatacyjną. Dla stabilności obciąż ułożone rzędy paczkami lub innym ciężarem, aby zapobiec przesuwaniu się podłogi.

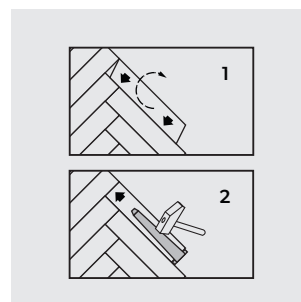

Kontynuuj montaż według schematu:

- a. Połącz długi bok klepki, unosząc ją pod kątem około 20°.
- b. Delikatnie dobij krótki bok na płasko, używając klocka i młotka.
- c. Sprawdź, czy oba boki są dobrze zamknięte i upewnij się, że nie ma żadnych szczelin.

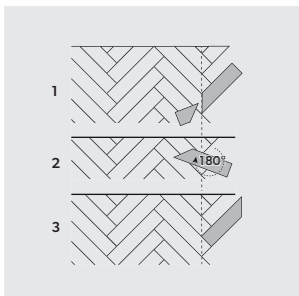

**11**

Położ klepki ostatniego rzędu jak w normalnym rzędzie, a następnie obróć je o 180°, ustawiając narożnik przy ścianie i zachowując odstęp na dylatację. Wyznacz linię cięcia i odetnij nadmiar.

Odwróć klepkę do pierwotnej pozycji i zamontuj ją. Powtarzaj ten proces dla każdej klepki.

Po zakończeniu montażu usuń kliny dystansowe, umożliwiając podłodze swobodne rozszerzanie i kurczenie. >>>

**Wskazówki:**

Kłęczenie na zamontowanej części podłogi pomoże uniknąć przesuwania się tafli podczas montażu.

Aby ułatwić pracę, potocz pierwsze 10 klepek, klęknij na nich podczas montowania kolejnych, a potem dosuń je do ściany. Zamontuj kliny dystansowe i sprawdź prostoliniowość rzędów, dokonując ewentualnych poprawek.

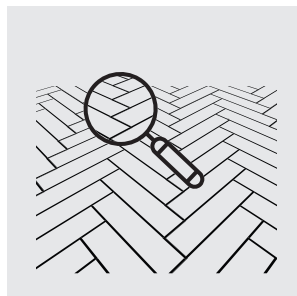

**12**

Po zamontowaniu każdego panelu sprawdź, czy wszystkie krótkie i długie boki są dobrze połączone, bez szczelin ani różnic w wysokości. Kontynuuj montaż kolejnych rzędów w kierunku skrajy pomieszczenia. Najwygodniej pracuje się, siedząc na wcześniej zamontowanych panelach.

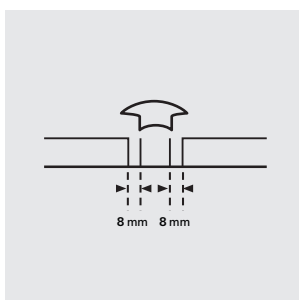

**13**

Dylatacja przyścienna pomiędzy panelami, a wszystkimi elementami konstrukcji pionowych (słupy, ściany, wyspy itp.) powinna wynosić min. 5 mm, a przy ogrzewaniu podłogowym min. 8 mm.

Panele podłogowe Pacific Vinyl Floors mogą być instalowane bez listew dylatacyjnych w pomieszczeniach o powierzchni nie przekraczającej 200m<sup>2</sup> i w których żaden z wymiarów nie przekracza 20m.

Rozcięcie dylatacyjne jest wymagane, gdy:

- a.** pomieszczenie przekracza 20m na długości;
- b.** pomieszczenie przekracza 20m na szerokości;
- c.** powierzchnia przekracza 200m<sup>2</sup>.

## Wykończenie

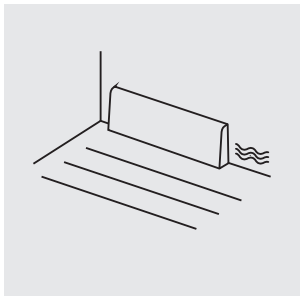

**1**

Zamontuj listwy przyścienne przy ścianie, nie mocując ich bezpośrednio do podłogi. Pozwoli to podłodze na rozszerzanie i kurczenie się. Nie wypełniaj szczelin dylatacyjnych silikonem.

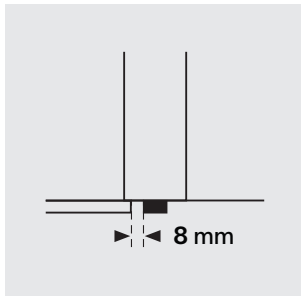

**2**

Przy progach i otworach drzwiowych podetnij ościeżnicę, kładąc panel spodnią stroną do góry i umieszczając go przy ościeżnicy. Użyj narzędzia wielofunkcyjnego lub piły ręcznej, aby przeciąć ościeżnicę na odpowiedniej wysokości, zachowując szczelinę dylatacyjną 8 mm. Usuń odpady i odkurz powierzchnię. Zamontuj panel, wsuwając krótki bok blisko podciętej ościeżnicy i długi bok w kierunku już zamontowanego panelu. Użyj dociągacza i/ lub dobijaka, aby zapewnić solidne połączenie.

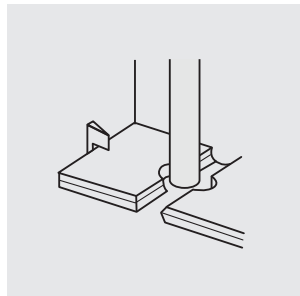

**3**

Panele w miejscach z rurami układaj tak, aby rura przebiegała wzdłuż linii złącza między panelami. Wybierz wiertło o średnicy rury plus 16 mm. Po zatrzaśnięciu paneli na krótkim boku, wywierć otwór na środku połączenia paneli. Teraz panele są gotowe do zamontowania.

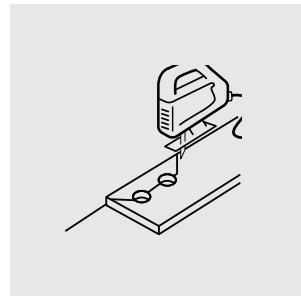

**4**

W rzędach z podwójnymi rurami postępuj zgodnie z poniższymi krokami:

- a.** Określ miejsce, gdzie rura przejdzie przez panel, uwzględniając dodatkowe 16 mm na szczelinę dylatacyjną.
- b.** Wierć w panelu w wyznaczonym miejscu.
- c.** Rozszerz otwór do krawędzi panelu.
- d.** Zamontuj panel wokół rury.



## Pielęgnacja

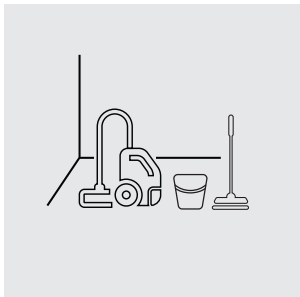

1

Po zakończeniu montażu Pacific Vinyl Floors Chevron możesz od razu chodzić po podłodze. Aby zachować jej wygląd i przedłużyć żywotność, regularna konserwacja jest kluczowa. Częstotliwość czyszczenia zależy od natężenia ruchu, stopnia zabrudzenia oraz rodzaju podłogi. Szczegółowe informacje dostępne są na stronie [www.pacificfloors.pl](http://www.pacificfloors.pl)

Do czyszczenia na sucho używaj mopa lub odkurzacza

>>>

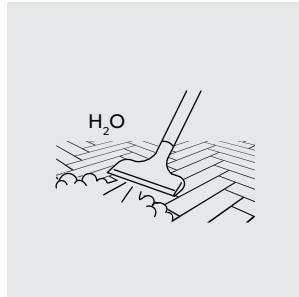

2

z miękkimi kółkami i szczotką do podłóg winylowych, aby uniknąć zarysowań. Można stosować myjki parowe, ale pamiętaj, aby para nie trafiła bezpośrednio na powierzchnię podłogi. Używaj odpowiedniej nakładki frotowej do równomiernego rozkładu ciepła i pary. Czyść podłogę wzdłuż paneli i nie pozostawiaj dyszy w jednym miejscu zbyt długo.

Pacific Vinyl Floors Chevron można czyścić wilgotnym mopem. Używaj łagodnych środków czyszczących, unikając mydła, które może zostawić lepką warstwę, oraz środków z cząstkami ściernymi, które mogą zmatowić powierzchnię. Nie stosuj zbyt dużej ilości środka czyszczącego, by uniknąć trudnych do usunięcia resztek. Nieprawidłowa konserwacja może uszkodzić podłogę. Więcej informacji na temat czyszczenia dostępnych jest na stronie [www.pacificfloors.pl](http://www.pacificfloors.pl).

>>>

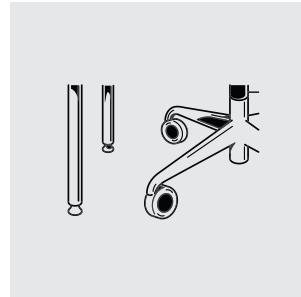

3

Nogi mebli i krzeseł należy zabezpieczyć, stosując krzesła z miękkimi kółkami typu W lub odpowiednie podkładki.

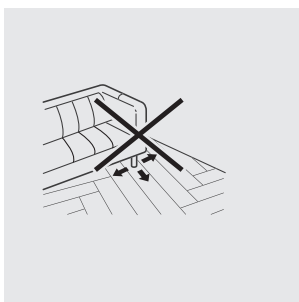

4

Przesuwanie ciężkich przedmiotów po podłodze jest zabronione; należy je podnosić. Nogi mebli powinny mieć dużą powierzchnię i być wyposażone w ochronne nakładki, co zmniejsza ryzyko uszkodzenia podłogi. Umieść wycieraczki przy drzwiach wejściowych, aby ograniczyć wnoszenie

>>>

brudu i piasku, co zmniejszy potrzebę konserwacji i przedłuży żywotność podłogi. Unikaj kontaktu z gumą, lateksem, papierosami, zapalkami i innymi gorącymi przedmiotami, aby zapobiec trwałym przebarwieniom i uszkodzeniom.

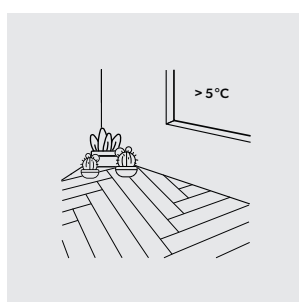

5

Upewnij się, że temperatura wewnątrz pomieszczenia zawsze przekracza 5°C. Zaleca się, aby temperatura wnętrza była utrzymywana w zakresie 18–30°C



Dystrybutor generalny Polska:  
Nobless Polska, Sierosław,  
ul. Skrajna 3b, 62-080 Tarnowo Podgórne

[pacificfloors.pl](http://pacificfloors.pl)